

WJ-X19 Type-II

(総重量：約 30kg)

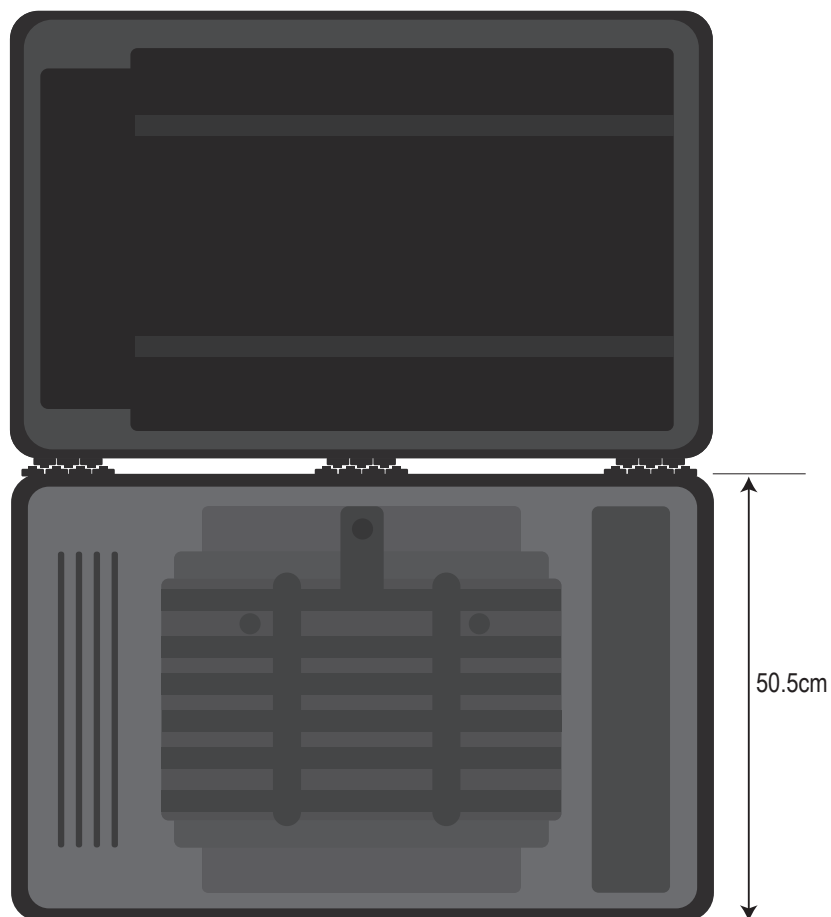

■ ガラス留め具

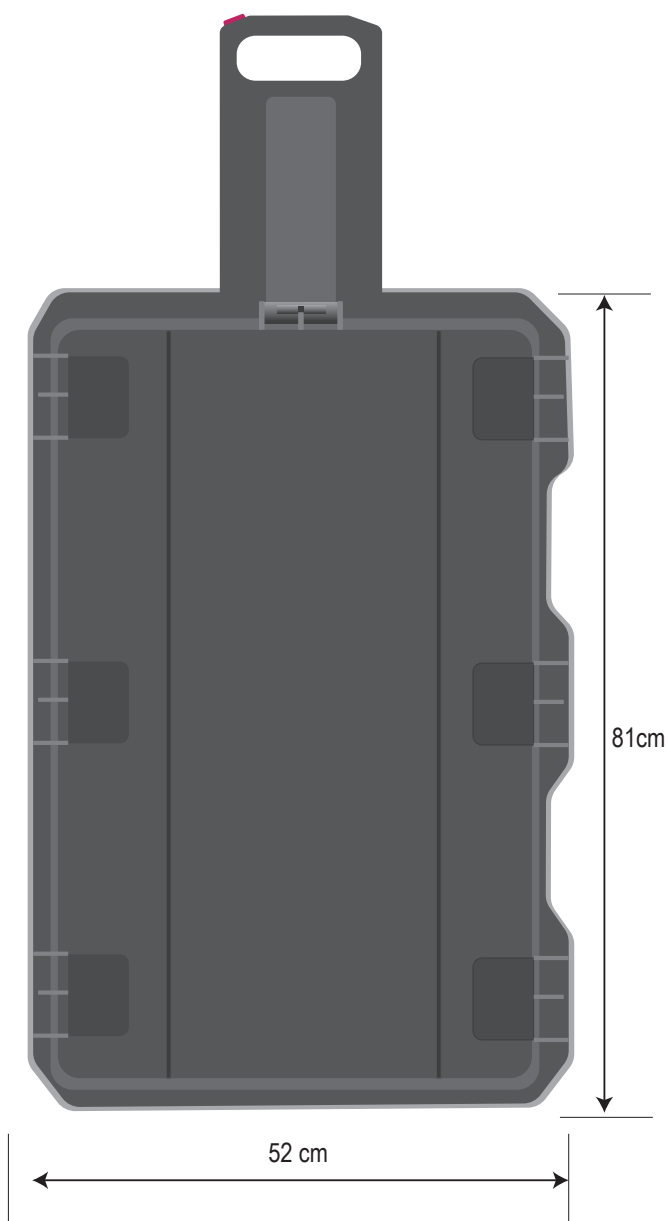
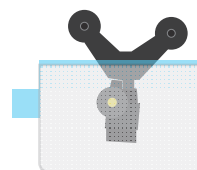

■ ハーフガラス

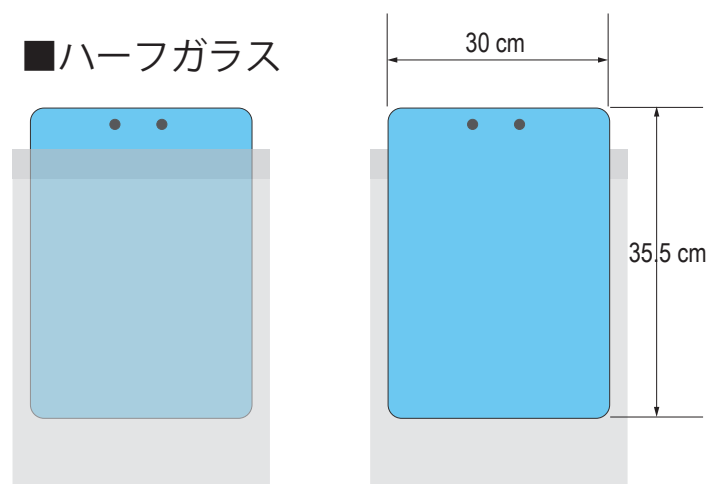
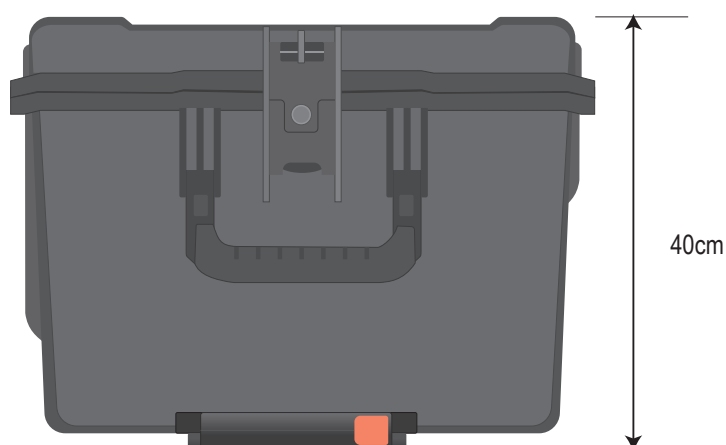

WJ-X19 Type-II

■19インチモニター

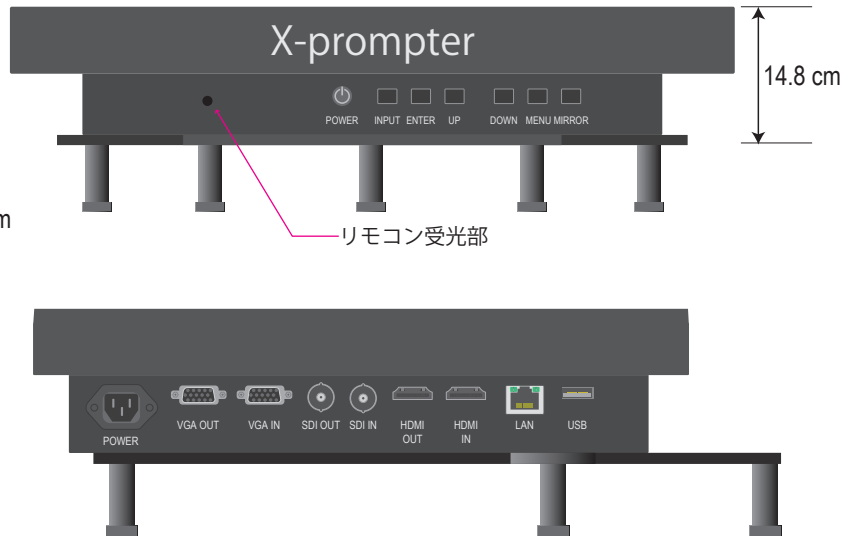
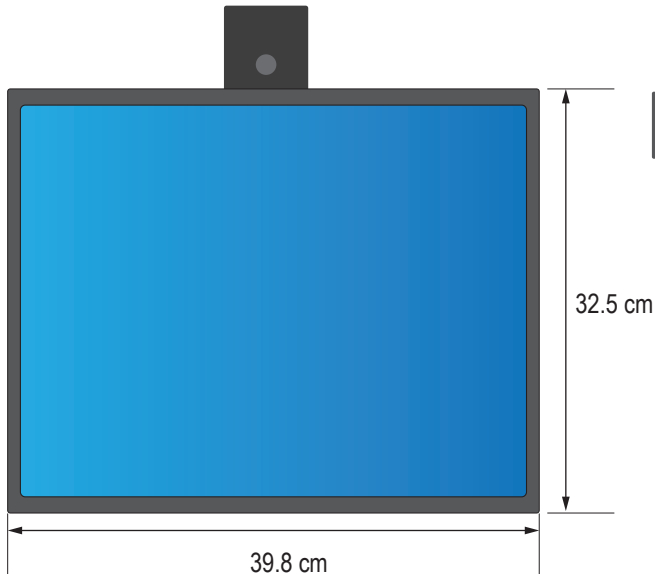

Resolution	1,280 x 1,024 pixels
Brightness	1,600 cd
Inputs	VGA, HDMI, SDI
Thru Outputs	VGA, HDMI, SDI
Monitor Orientation	4 : 3
Monitor Power Supply	AC 100 - 240V 50/60Hz
Power Consumption	45W
Monitor Weight	3.8 kg

■モニターリモコン



POWER: モニターの電源オン・オフ

MIRROR: 画面の正転・反転の切替

INPUT: 入力信号の切替

- ① INPUT ボタンを押して、
▲▼ボタンで選択するか、
INPUT ボタンを複数回押して切替
or
- ② VGA, HDMI, SDI の各ボタンを
押して直接切替

■ポール

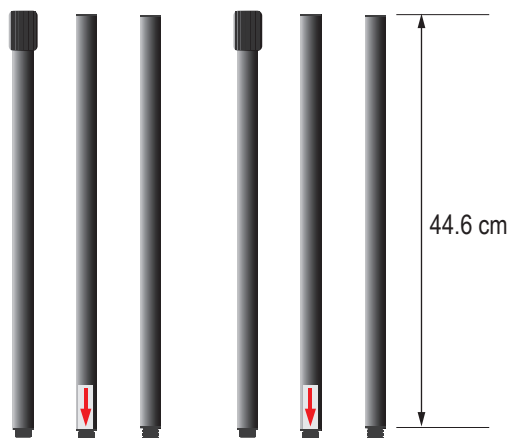

■モニター囲い

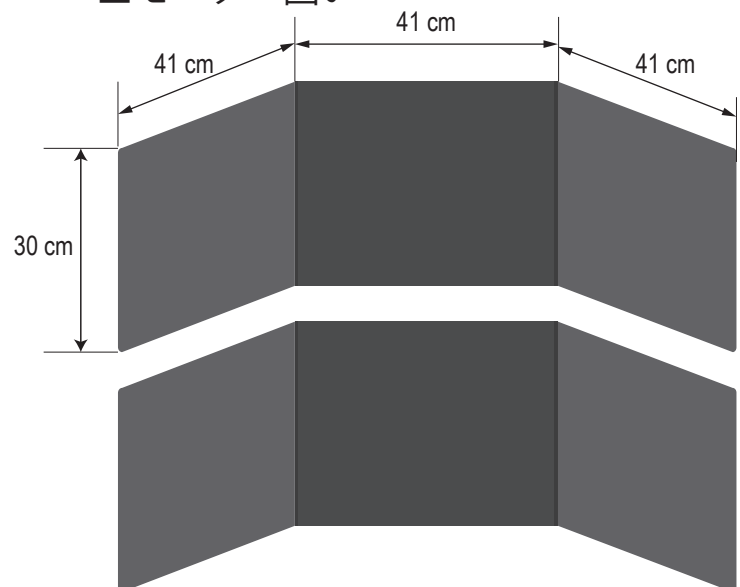

WJ-X19 Type-II

